



SEMĂNĂTOAREA DE PRECIZIE

PPX



HORIZON

[VIZIUNEA NOASTRĂ]

Viziunea noastră începe cu solul și cu angajamentul nostru de a concepe și de a fabrica produse inovatoare care promovează regenerarea solului, ajutându-i în același timp pe clienții noștri să-și îmbunătățească productivitatea, randamentul și profitabilitatea.

[PROMISIUNEA NOASTRĂ]

NSolurile noastre se degradează într-un ritm alarmant. Pentru a le proteja, fermierii au nevoie de utilaje și componente de calitate, fiabile, care să soluționeze problemele agronomice și, în același timp, să crească eficiența și productivitatea.

Promisiunea noastră este să imaginăm, să dezvoltăm și să producem mașini și componente inovatoare care provoacă concepțiile, îmbunătățesc eficiența, productivitatea și reprezintă un impact semnificativ pentru mediu.

CUPRINS

01 Viziune și promisiune

02 Cuprins

03 Povestea noastră

06 Horizon PPX

07 De ce să alegeți PPX?

09 Cadru PPX

11 Unitatea de rând PPX

13 SmartFirmer

15 Opțiuni de nutrienți

17 CleanSweep

18 DeltaForce

19 Sistemul de control 20/20

20 FurrowForce

23 Opțiuni

[POVESTEA NOASTRĂ]

Pasiunea lui George Sly pentru agronomie și campania sa constantă de promovare a unui sol mai sănătos prin intermediul principiilor agriculturii regenerative l-au condus într-o călătorie de descoperire și a fost, în cele din urmă, forța motrice care l-a determinat să își deschidă propria afacere în 2006.

Sly Agri a fost construită pe baza legăturilor istorice ale familiei cu echipamentele agricole și practicile ingineresti. Ferma familiei Sly (în Lincolnshire), cu o suprafață de 700 de hectare, se află în centrul activităților companiei, oferind posibilitatea de a efectua cercetări vitale pe teren, ale căror rezultate informează și contribuie la procesul de dezvoltare a produselor.

În 2019 a fost rebranduită ca Horizon Agricultural Machinery Ltd, al cărei obiectiv principal a fost producția de utilaje agricole inovatoare care facilitează o agricultură regenerativă și ecologică



GEORGE SLY - DIRECTOR GENERAL





SEMĂNĂTOAREA DE PRECIZIE

PPX

[HORIZON PPX]

Deținută de AGCO, Precision Planting este o companie de pionierat care dezvoltă componente și tehnologii pentru a îmbunătăți operațiunile de semănat. Precision Planting este bine cunoscută pentru abordarea unică a problemelor agronomice prin crearea de noi tehnologii care permit semănătorilor să funcționeze la cele mai înalte standarde, într-o varietate de aplicații și condiții.

[SEMĂNĂTOAREA PPX]

Sistemul inovator Horizon PPX Planter este conceput pentru a încorpora tehnologiile Precision Planting și pentru a plasa cu precizie semințele în mediul de creștere potrivit, indiferent de provocările de pe teren pe care le întâmpină semănătoarea.

[COMPONENTELE PRECISION PLANTING]

Horizon oferă toate componentele Precision Planting prezentate în această broșură ca actualizări de tip retrofit pentru semănătorile altor producători. DeltaForce, FurrowForce și SmartFarmers sunt îmbunătățiri foarte apreciate pe care fermierii din întreaga lume le adaugă la semănătoarea lor deja existentă.

SEMĂNĂTOAREA DE PRECIZIE

PPX**[DE CE SĂ ALEGEM HORIZON PPX?]**

Înființarea culturilor în rânduri se schimbă, iar acum fermierii caută să reducă perturbarea solului înaintea operațiunii de semănare. Prin urmare, este nevoie de o nouă generație de semănători care să funcționeze într-o varietate de scenarii de câmp, cum ar fi solurile cultivate complet, cu lucrări minime (mini-till), cu lucrare în benzi și fără arătura.

În momentul în care semănătoarea introduce sămânța în brazdă, potențialul de producție pentru acea plantă este deja stabilit. La acest stadiu, mai mulți factori, cum ar fi răsărirea, compactarea, izolarea, spațierea și popularea, vor juca un rol important în modul în care germinează, răsare și se dezvoltă planta respectivă.

Semănătoarea PPX a fost concepută pentru a introduce perfect semințele în mediul optim de creștere, chiar și în cele mai dificile medii. Volumele mari de reziduuri de recoltă, soluri cu resturi vegetale fără arătură sau paturi germinative neuniforme și denivelate sunt doar câteva dintre provocările pe care PPX le poate gestiona cu ușurință. PPX nu numai că va funcționa în aceste scenarii dificile, ci va capta și date în timp real și va face ajustări automate pentru a se asigura că fiecare sămânță beneficiază de un mediu de creștere optim.



SEMĂNĂTOAREA DE PRECIZIE

PPX

KITURI DE ÎNGRĂȘĂMINTE LICHIDE SAU GRANULE SUNT
DISPONIBILE

PP DELTAFORCE ASIGURĂ GESTIONAREA
FORȚEI DE APĂSARE RÂND CU RÂND

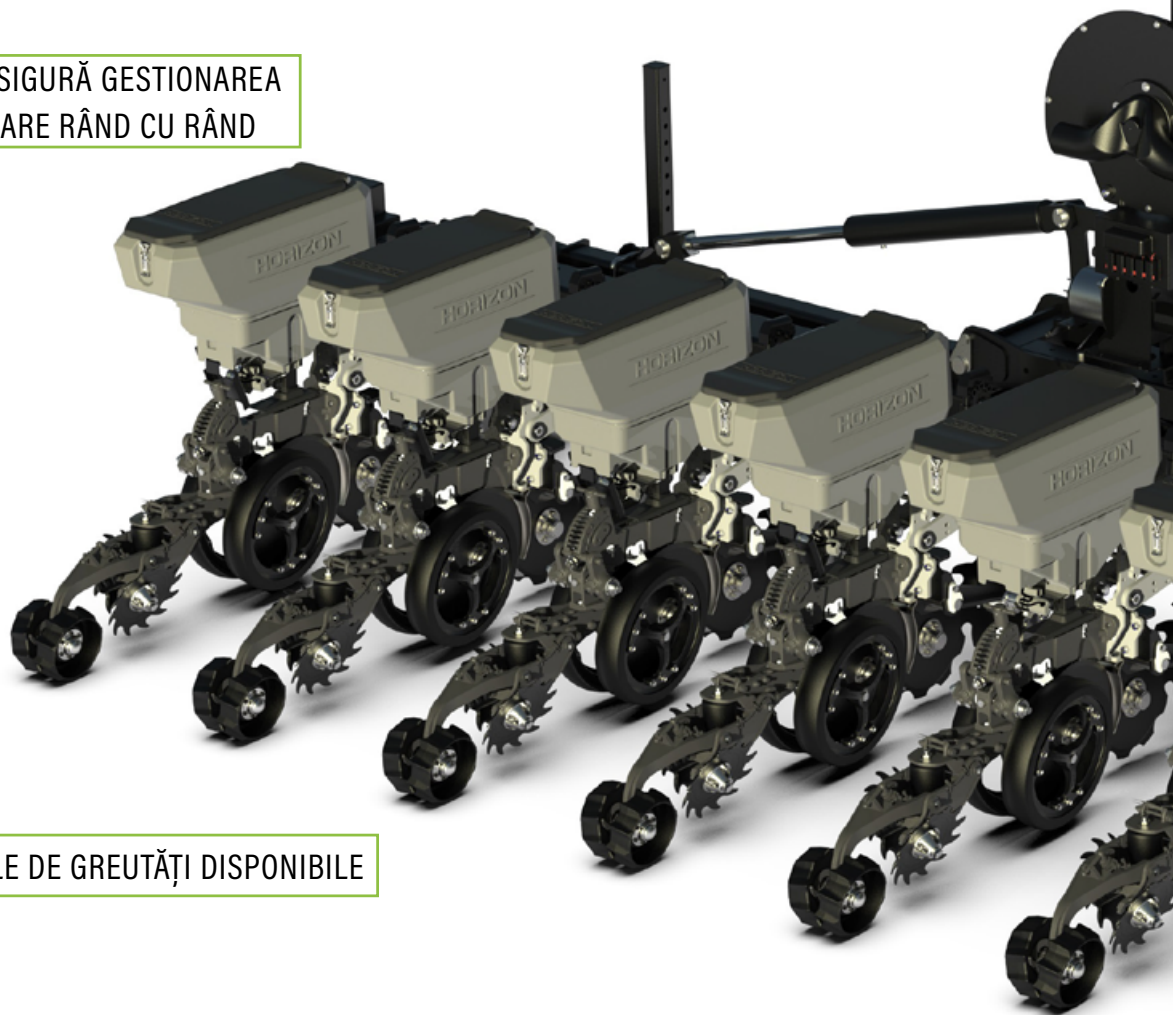

KITURI OPȚIONALE DE GREUTĂȚI DISPONIBILE

DISTANȚIERE ÎNTRE RÂNDURI
DISPONIBILE DE LA 25CM+

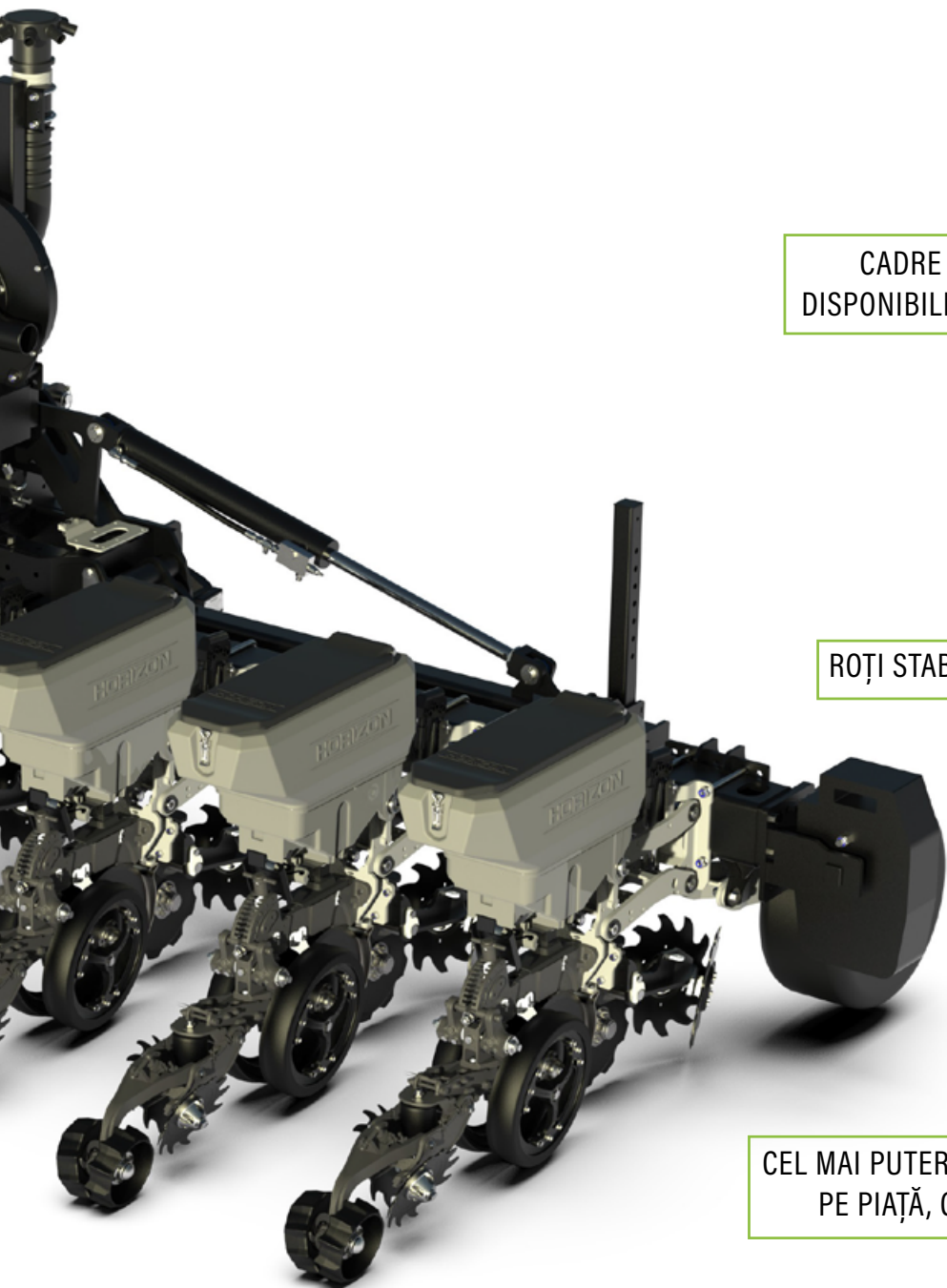

CADRE PLIABILE SAU MONTATE FIX,
DISPONIBILE CU O LĂȚIME DE PÂNĂ LA 6,4 M

ROȚI STABILIZATOARE OPȚIONALE

CEL MAI PUTERNIC ȘI STABIL PARALELOGRAM DE
PE PIAȚĂ, CU O LĂȚIME DE NUMAI 13 CM

SEMINTELOR SUNT MONITORIZATE DE PRECISION PLANTING VSET, CARE ESTE ALIMENTAT DE SISTEMUL DE ACȚIONARE ELECTRONICĂ PRECISION PLANTING VDRIVE

*** NOU*** BUNCĂRUL DE SEMINȚE CU CAPAC CU ÎNCHIDERE SOFT-CLOSE

SISTEM DE ÎNCHIDERE
FURROWFORCE

APLICARE
ÎNGRĂȘĂMINTE LICHIDE

SENZOR DE DATE SMARTFIRMER

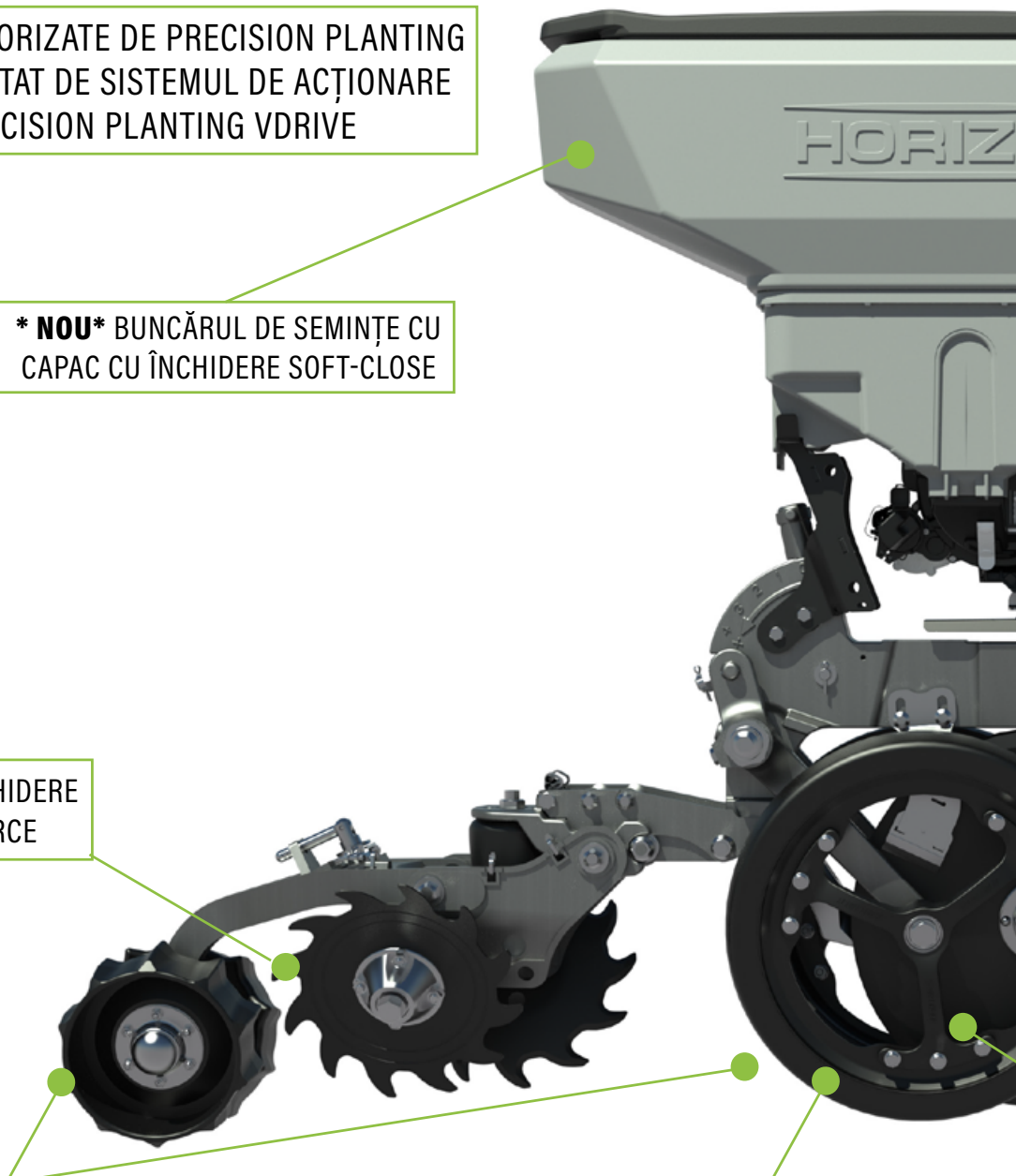

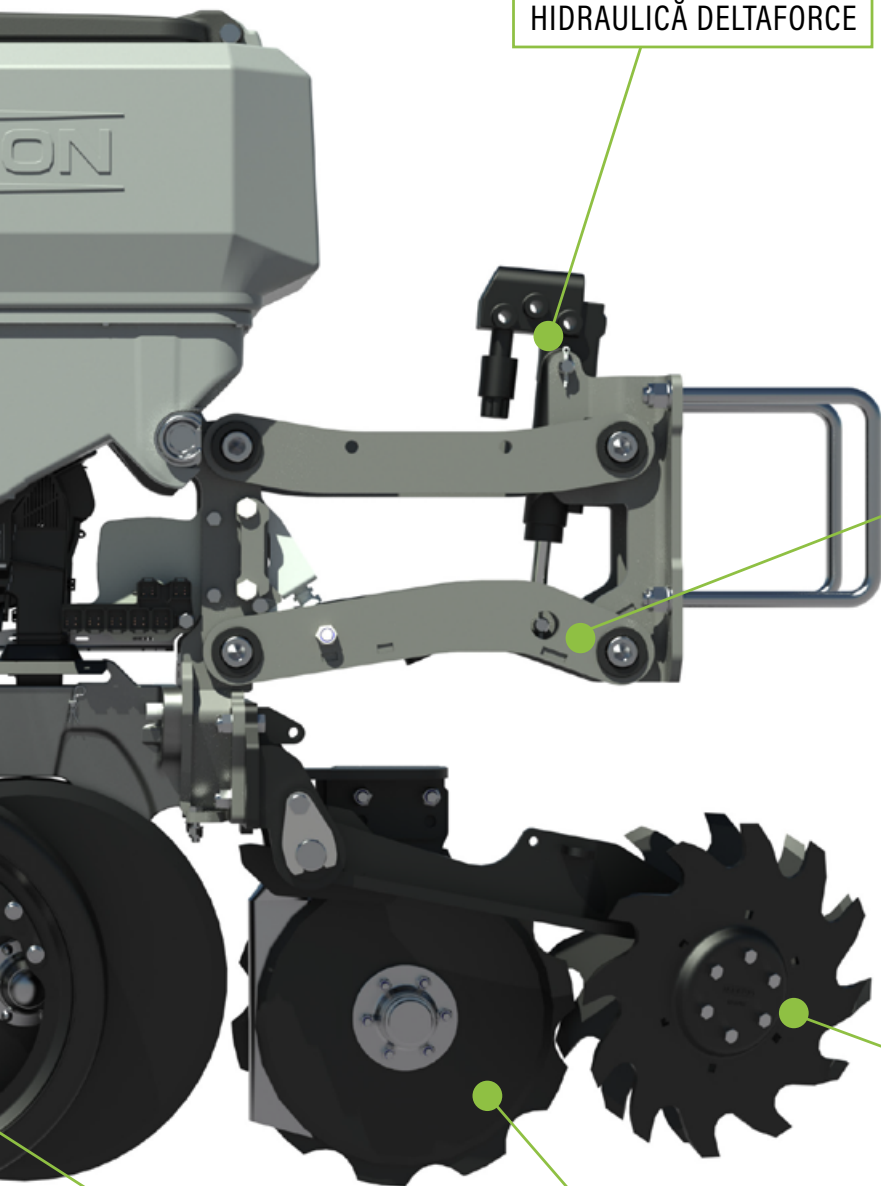

FORȚĂ DE APĂSARE
HIDRAULICĂ DELTAFORCE

NOU CORP ÎNGUST PARALELOGRAM
EXTRA PUTERNIC

CURĂȚITOR PNEUMATIC DE RÂNDURI

ROȚI DE MĂSURARE CU SPIȚE
DESCHISE

APLICAREA ÎNGRĂȘĂMINTELOR GRANULARE

SEMĂNĂTOAREA DE PRECIZIE

PPX

[SMARTFIRMER]

Precision Planting SmartFirmer furnizează operatorului date în timp real, astfel încât se pot face ajustări corespunzătoare ale setărilor pentru a se asigura că semințele sunt plantate în mediul optim de creștere

Soil Moisture Sensing SmartFirmer măsoară conținutul de umiditate din brazdă, astfel încât să se facă ajustări de adâncime pentru a se asigura că semințele sunt plantate în condițiile optime de umiditate pentru o germinare uniformă

Soil Temperature Sensing SmartFirmer măsoară temperatura solului în brazdă, astfel încât operatorul să poată lua decizia corectă cu privire la momentul la care să planteze semințele sensibile la temperatură.

Furrow Uniformity Sensing SmartFirmer identifică toate denivelările de-a lungul brazdei, cum ar fi bulgării de pământ și spațiul de aer, pentru a oferi operatorului informații despre performanța unității de rând.

Residue Sensing SmartFirmer măsoară cantitatea de reziduuri din brazdă și informează operatorul dacă curățitoarele de rânduri trebuie ajustate pentru a se asigura că reziduurile nu vor cauza probleme de germinare

Organic Matter Sensing SmartFirmer măsoară materia organică din sol pentru a oferi operatorului o imagine clară a disponibilității nutrienților și pentru a se aplica nutriția corectă



SEMĂNĂTOAREA DE PRECIZIE

PPX

[OPȚIUNI DE NUTRIENȚI]

Introducerea cu precizie a nutrienților în sol, odată cu semințele, poate reduce necesarul de îngrășămintă cu până la 30%, menținând același randament.

Azotul trebuie să fie ușor accesibil rădăcinilor coronare ale plantei pentru a maximiza producția. În cazul azotului pentru porumb/boabe, cea mai importantă perioadă de absorbție a azotului este între stadiile V4-V8, când planta determină dimensiunea maximă a șpicului pe care îl poate produce.

Fosforul nu circulă în sol, ceea ce înseamnă că trebuie distribuit acolo unde o plantă îl poate accesa. Dacă se împrăștie un nutrient imobil pe întregul câmp, o mare parte a fosforului nu va fi disponibilă pentru plante.

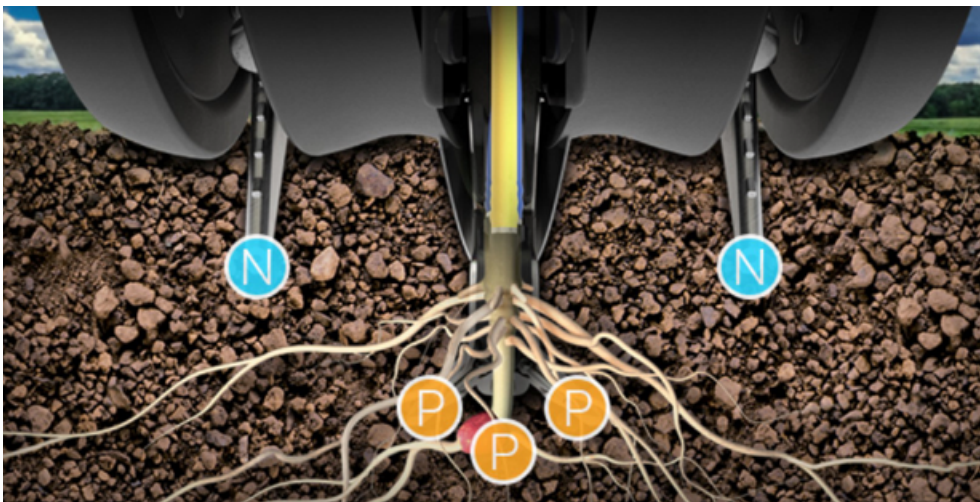

SEMĂNĂTOAREA DE PRECIZIE

PPX

[FURROWJET]

Accesorii FurrowJet fixează semințele în brazdă, aplicând în același timp benzi de îngrășământ lichid pe și în apropierea semințelor, fiind locul perfect pentru aplicarea fosfatului. Accesorii FurrowJet poate introduce îngrășământul de pornire în brazdă precum și la 2 cm de fiecare parte a semințelor, evitând riscul de ardere a semințelor.



[CONCEAL]

Accesorii Conceal este integrat cu grijă în unitatea de rând și distribuie îngrășămintele lichide în sol la 7,5 cm distanță de semințe, ceea ce este ideal pentru aplicările de azot. Conceal este o combinație între o roată de măsurare care are o canelură în ea și un cuțit care trece prin canelură. Cuțitul este ghidat de roata de măsurare, astfel încât aplicarea este întotdeauna la aceeași distanță față de sămânță, indiferent de cât de neuniform este patul germinativ.



[REGENERARE PRIN INOVAȚIE]

SEMĂNĂTOAREA DE PRECIZIE

PPX

[CLEANSWEEP]

Volumele mari de reziduuri vegetale în brazdă pot cauza probleme legate de răsărirea târzie, plasarea semințelor, boli și reținerea nutrienților. Prin urmare, setarea corectă a curățătoarelor de rânduri este vitală, dar, din punct de vedere istoric, acesta a fost un proces frustrant și consumator de timp. Precision Planting SmartFirmer va afișa nivelele de reziduuri în brazdă pe monitorul 20/20, astfel încât operatorul să fie informat în permanență și să poată utiliza comenzile CleanSweep pentru a face ajustări ale curățătorului de rânduri direct din cabină în timpul deplasării.



[REGENERARE PRIN INOVAȚIE]

SEMĂNĂTOAREA DE PRECIZIE

PPX

[DELTAFORCE]

Utilizarea unei singure setări a forței de apăsare pentru întregul câmp cauzează pierderi de randament, deoarece aceasta este rareori corectă. Dacă forța de apăsare este prea mare, semănătoarea va cauza compactare, dacă forța de apăsare nu este suficientă, semănătoarea nu va pătrunde consistent în sol. Precision Planting DeltaForce este un sistem automat de control rând cu rând al forței de apăsare, care măsoară și se ajustează de fiecare dată când se schimbă, astfel încât semințele dvs. vor fi plantate în mod constant în mediul optim de creștere



DeltaForce înlocuiește arcurile sau airbagurile utilizate anterior cu cilindri hidraulici și celule de încărcare care măsoară cât de multă greutate este transportată pe roțile de măsurare ale unității de rând și o mențin constantă. Operatorul stabilește o greutate care trebuie să fie transportată pe roțile de măsurare, iar DeltaForce face restul, menținând aceeași greutate pe roțile de măsurare ale fiecărui rând.

SEMĂNĂTOAREA DE PRECIZIE

PPX

[SISTEMUL DE CONTROL 20:20]

Noile monitoare 20|20 oferă cea mai avansată imagine agronomică pe care ați văzut-o vreodată, deoarece controlează semănătoarea pe baza datelor în timp real pe care le colectează. Noul monitor 20|20 gestionează toate componentele Precision Planting pentru a controla densitatea, forța de apăsare, lichidul, semănatul multi-hibrid și semănatul de mare viteză, toate acestea în timp ce detectează brazda.



[REGENERARE PRIN INOVAȚIE]

SEMĂNĂTOAREA DE PRECIZIE

PPX

[FURROWFORCE]

FurrowForce este un sistem de închidere în două etape, care se adaptează la condițiile de semănat, pentru a elimina pungile de aer, a acoperi semințele și a întări solul până la densitatea corectă.

+

În prima etapă, roțile crestate lucrează pentru a închide brazda de semințe de jos în sus, eliminând pungile de aer.

+

În cea de-a doua etapă, roțile zimțate au o greutate aplicată pentru a compacta solul deasupra semințelor și pentru a reține umiditatea.

FurrowForce oferă, de asemenea, opțiunea de a adăuga celule de încărcare pentru a măsura și regla greutatea sistemului de închidere de pe monitorul 20|20. Atunci când o celulă de încărcare măsoară o greutate mai mare sau mai mică decât a fost setată pe monitor, sistemul FurrowForce va ajusta automat, rând cu rând, forța aplicată unității.







ECHIPAMENTE OPȚIONALE

PPX



[FT2200]



[REZERVOR DE ÎNGRĂȘĂMÂNT LICHID]

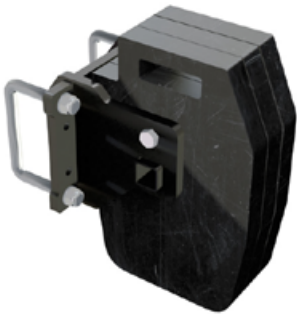

[KIT DE GREUTATE]



[ROȚI DE MĂSURARE]



[DELTAFORCE]



[V APPLY]



[CONCEAL]



[KEETON LOW STICK]



[SMARTFIRMER]



[FURROWJET]

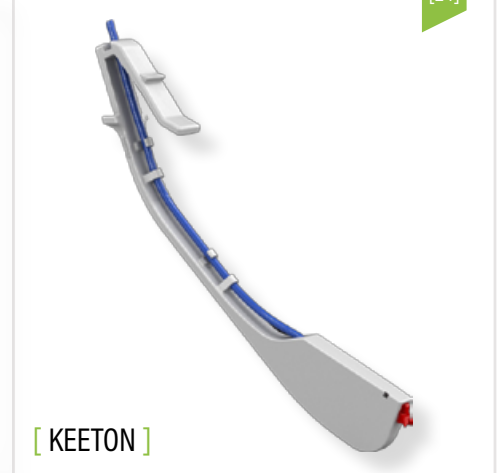

[KEETON]



[SEEDER FORCE LOAD CELL]



[CLEANSWEEP]



[FURROWFORCE]

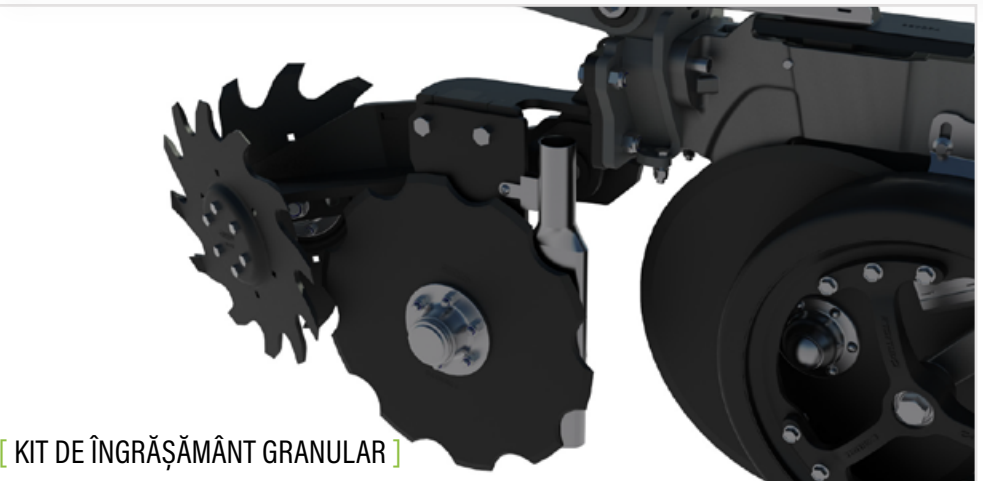

[KIT DE ÎNGRĂȘĂMÂNT GRANULAR]





HORIZON

HORIZON AGRICULTURAL MACHINERY LTD

t: +44 (0) 1945 440 999 | e: info@horizonagriculture.com | w: horizonagriculture.com

Registered in England | Company Number: 5930757 | VAT Number: GB 894781854
Cliftons Bridge, Fishergate, Sutton St James, PE12 0EZ